

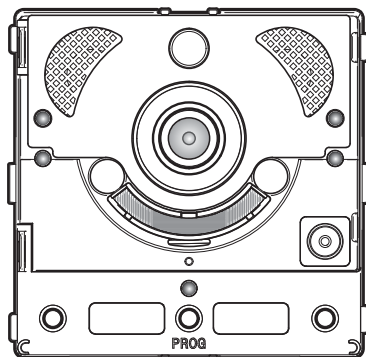

## Модуль связи для систем IP

FA01401-RU

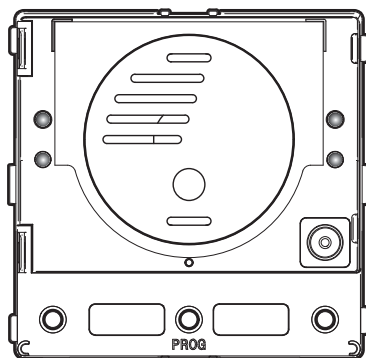

## MTMA/IP - MTMV/IP

РУКОВОДСТВО ПО ПРОГРАММИРОВАНИЮ

## Общие правила безопасности

- **⚠ Важные правила техники безопасности: ПРОЧИТАЙТЕ ВНИМАТЕЛЬНО!**
- Монтаж, программирование, ввод в эксплуатацию и техническое обслуживание должны производиться квалифицированным и опытным персоналом в полном соответствии с требованиями действующих норм безопасности.
- Используйте антистатическую одежду и обувь при работе с электроникой.
- Храните данные инструкции.
- Всегда отключайте электропитание перед выполнением работ по чистке или техническому обслуживанию системы.
- Это изделие должно использоваться исключительно по назначению. Любое другое применение рассматривается как опасное.
- Фирма-изготовитель снимает с себя всякую ответственность за ущерб, нанесенный неправильным, ошибочным или небрежным использованием изделия.

### MTMA/IP

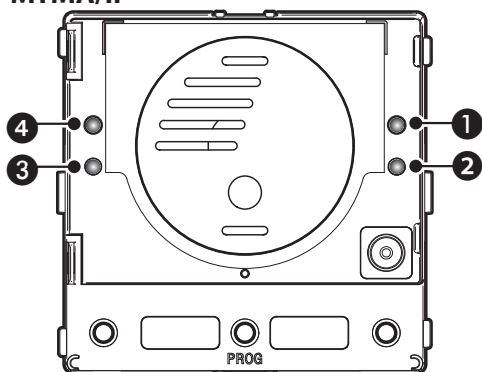

### MTMV/IP

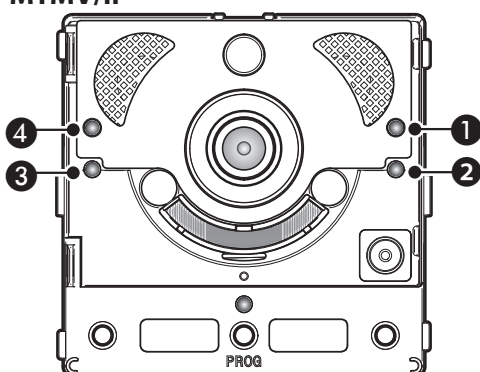

## Описание светодиодных индикаторов

- ① Желтый индикатор - Идет разговор.
- ② Зеленый индикатор - Дверь открыта.
- ③ Синий индикатор - Система занята.
- ④ Красный индикатор - Осуществляется вызов.

## Сигналы об ошибках

индикатор горит, индикатор мигает, индикатор выключен.

Неполадка	Красный	Зеленый	Желтый	Синий	Возможные причины
Превышена температура					Неправильный монтаж, близость источников тепла, неисправность аппаратного обеспечения
Подключение Ethernet					Нарушена целостность кабеля CAT5, кабель не подключен, неправильное подключение кабеля передачи данных, не подключен коммутатор, неисправность порта Ethernet
Ошибка в данных конфигурации					Неправильная конфигурация, неполное или незавершенное программирование
Отсутствие аудио- или видеосвязи, ошибка при SIP-регистрации					Сервер недоступен или выключен, неправильная учетная запись SIP

## Настройка и включение с помощью WEB-интерфейса и PCS/XIP

Присвойте своему ПК адрес, относящийся к той же подсети, что и устройство. IP-адрес по умолчанию — 192.168.1.5 с маской сети 255.255.255.0.

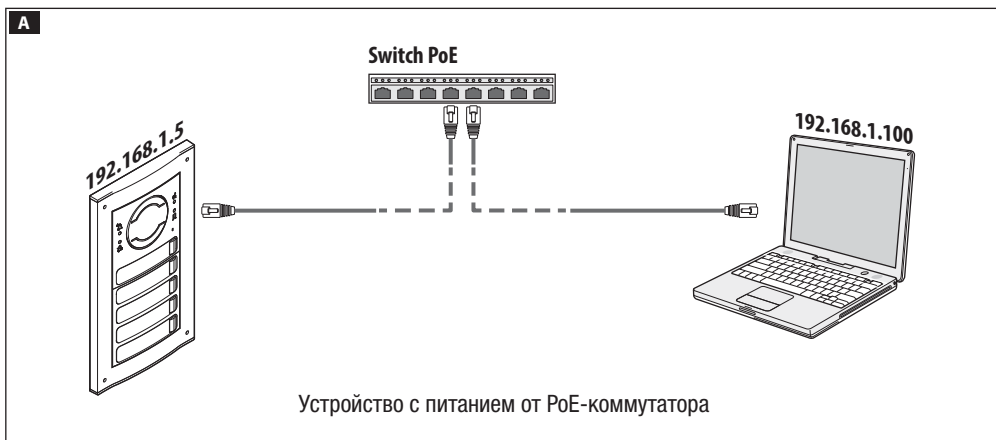

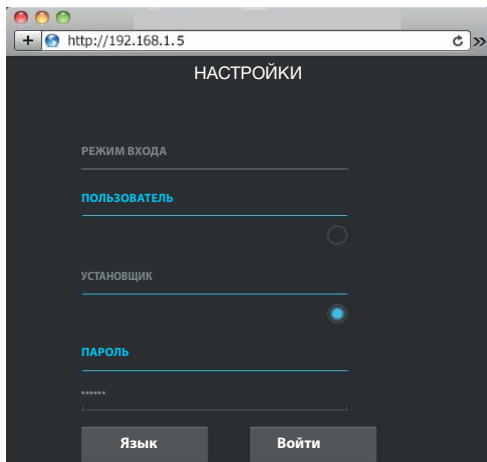

Для доступа к веб-странице настройки введите в адресной строке браузера (Chrome, Firefox, Safari) адрес настраиваемого устройства.

На странице [НАСТРОЙКИ], в меню [РЕЖИМ ВХОДА] выберите [УСТАНОВЩИК] и введите пароль [112233].

Режим входа [ПОЛЬЗОВАТЕЛЬ] (пароль по умолчанию: 123456) позволяет:

- 1) просматривать предыдущие страницы;
- 2) обновлять прошивку.

На веб-страницах настройки справа нет полосы прокрутки. Для прокрутки веб-страниц нажмите левую кнопку мыши и, не отпуская ее, переместите указатель в нужном направлении. На смартфоне или планшете достаточно провести пальцем по экрану.

Система		Помощь	Выйти
Система	МОДЕЛЬ		
Дата и время	MTMV/IP		
Сеть	SN		
SIP	0X00801234		
Полномочия	ВЕРСИЯ АО		
Контроль доступа	1.0		
Устройство	ВЕРСИЯ ПО		
Техобслуживание	2.0.0		
Диагностика	СТАТУС УЧЕТНОЙ ЗАПИСИ		
	Зарегистрировано		

## Система

Техническая информация с характеристиками устройства, версией программного и аппаратного обеспечения и статусом учетной записи SIP.

**ПРИМЕЧАНИЕ.** Панель MTMV/IP/MTMA/IP может быть настроена как "MASTER" с помощью PCS/XIP для систем типа "Serverless". Только одна панель MTMV/IP, MTMA/IP может быть выбрана в качестве MASTER-устройства.

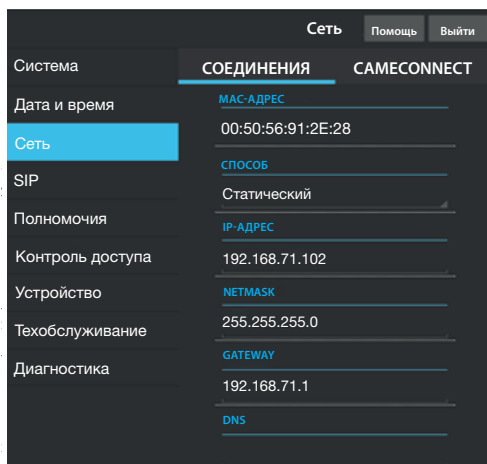

## Сеть

### [СОЕДИНЕНИЯ]

#### [MAC-АДРЕС]

MAC-АДРЕС устройства нельзя изменить.

#### [СПОСОБ]

Позволяет выбрать между следующими типами адресации:

**DNCP:** IP-адрес устройства присваивается DHCP-сервером (для последующего использования).

**СТАТИЧЕСКИЙ** (по умолчанию): IP-адрес устройства присваивается вручную.

#### [IP-АДРЕС]

Если вы решили использовать статический IP-адрес, введите IP-адрес устройства, который должен относиться к той же подсети, что и роутер с другими подключенными устройствами (адрес по умолчанию: 192.168.1.5).

#### [NETMASK]

Если маска сети отличается от используемой по умолчанию, укажите ее.

#### [GATEWAY]

Укажите шлюз по умолчанию для соответствующей сети.

#### [DNS]

Укажите действующий DNS-адрес, если вы хотите активировать соединение CAMEConnect (только на MTMV/IP, MTMA/IP, выбранной в качестве MASTER-устройства).

Чтобы сохранить внесенные изменения или вновь загрузить прежние данные, нажмите соответствующую кнопку, которая появится в нижней части страницы.

**[CAMECONNECT]:** только для MASTER-устройства.

Раздел настройки параметров удаленного подключения.

**[КОД ДОСТУПА]:** уникальный код устройства.

**[ПРОВАЙДЕР]:** (по умолчанию: xip01.cameconnect.net) служебный URL для удаленных вызовов.

**[СОЕДИНЕНИЕ]:** позволяет включать или отключать удаленный прием VoIP видеовызова

**[СТАТУС]:** указывает статус соединения.

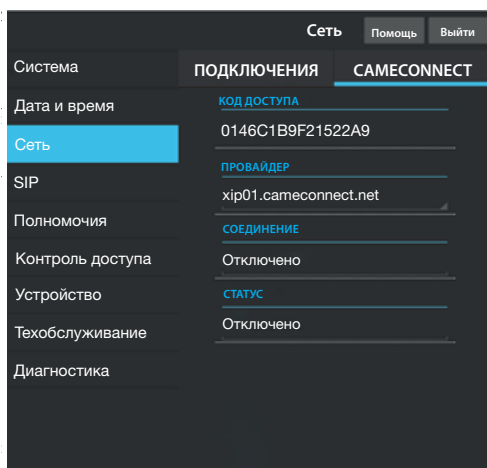

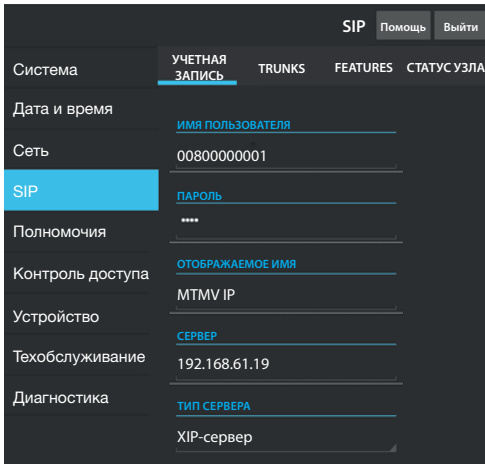

## SIP

### [УЧЕТНАЯ ЗАПИСЬ]

Для устройств, не являющихся MASTER-устройством, виден только этот раздел.

[ИМЯ ПОЛЬЗОВАТЕЛЯ]: имя пользователя SIP, присвоенное PCS/XIP устройству.

[ПАРОЛЬ]: (для последующего использования).

[ОТОБРАЖАЕМОЕ ИМЯ]: имя, присвоенное PCS/XIP устройству.

[СЕРВЕР]: IP-адрес, присвоенный PCS/XIP серверу.

[ТИП СЕРВЕРА]: (для будущего использования)

Если настройка выполнена правильно и SIP-сервер активен, на странице [УСТРОЙСТВО] напротив [СТАТУС УЧЕТНОЙ ЗАПИСИ] будет стоять [ЗАРЕГИСТРИРОВАНО].

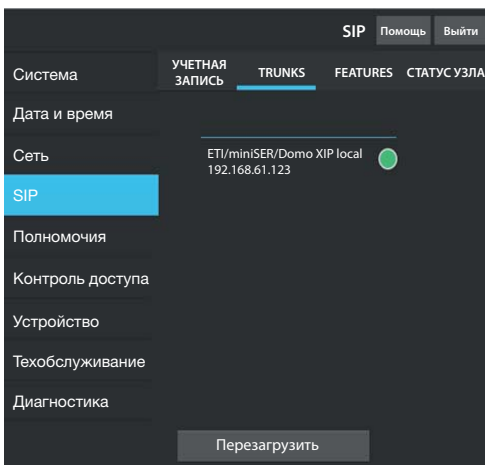

[TRUNKS]: только для MASTER-устройства.

Список серверов в системе.

Расположенная справа иконка указывает на то, доступны устройство и соответствующая подсистема (зеленый) или нет (красный).

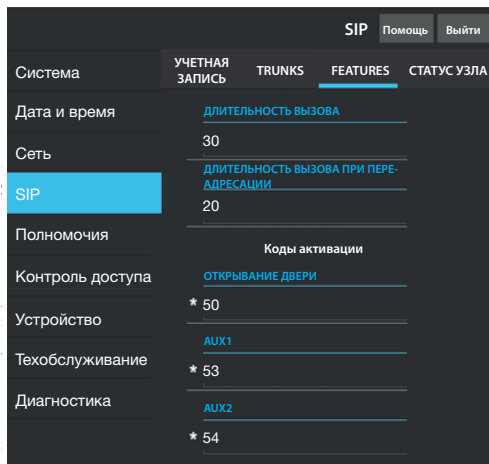

**[FEATURES]:** только для MASTER-устройства.

**[ДЛИТЕЛЬНОСТЬ ВЫЗОВА]:** время, по истечении которого абонент будет считаться отсутствующим.

**[ДЛИТЕЛЬНОСТЬ ВЫЗОВА ПРИ ПЕРЕАДРЕСАЦИИ]:** время при включенной переадресации, по истечении которого абонент будет считаться отсутствующим и сработает переадресация.

В разделе **[КОДЫ АКТИВАЦИИ]** можно просматривать и изменять числовые коды DTMF, присвоенные командам "Открытие двери", Aux1 и Aux2.

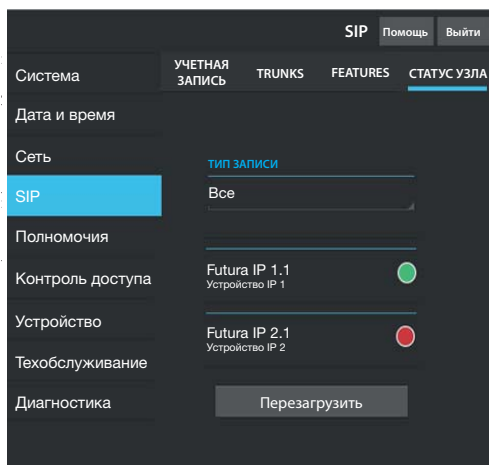

**[СТАТУС УЗЛА]:** только для MASTER-устройства.

Список устройств VoIP SIP системы и их статус регистрации в вызывной панели MTMV/IP, MTMA/IP MASTER.

Зеленый: устройство зарегистрировано.

Красный: устройство не зарегистрировано.

С помощью **[ТИП ЗАПИСИ]** можно фильтровать список устройств в зависимости от их типа.

## Полномочия

ПОЛНОМОЧИЯ Помощь Выйти

Система ЛИЦЕНЗИИ УСТРОЙСТВА XIP XIP MOBILE УСТРОЙСТВО SIP

Дата и время

Сеть

SIP

**Полномочия**

Контроль доступа Перезагрузить

Устройство Запросить лицензию

Техобслуживание Запросить

Диагностика Загрузить лицензию

НАЗВАНИЕ УСТ-ВА	ОПИСАНИЕ	СОЗДАНИЕ	АКТИВАЦИЯ	КОЛ-ВО
ПРИ-ЛО-ЖЕ-НИЕ	Мобильное приложение XIPMakeLic Лицензия UA	2016-05-13 12:45:20	2016-05-18 7:45:20	5

Имя файла:  Отправить

### [ЛИЦЕНЗИИ]

Список добавленных и доступных лицензий (только для MTMV/IP, MTMA/IP MASTER). По умолчанию к каждой вызывной панели MTMV/IP, MTMA/IP MASTER прилагаются 4 лицензии, которые могут использоваться как лицензии APP, так и GST.

Выберите **[ЗАПРОСИТЬ]** для получения идентификационных данных устройства, необходимых для запроса дополнительных лицензий.

Текст из пункта **[ОПИСАНИЕ]** добавляется к идентификационному файлу устройства.

В разделе **[ЗАГРУЗКА ЛИЦЕНЗИЙ]** можно добавить дополнительные запрошенные лицензии: нажмите кнопку **[ЗАГРУЗИТЬ]** и выберите файл с лицензиями для загрузки в устройство (только для MASTER-устройства).

ПОЛНОМОЧИЯ Помощь Выйти

Система ЛИЦЕНЗИИ **УСТРОЙСТВА XIP** XIP MOBILE УСТРОЙСТВО SIP

Дата и время

Сеть

SIP

**Полномочия**

Контроль доступа Перезагрузить

Устройство

Техобслуживание

Диагностика

НАЗВАНИЕ УСТ-ВА	ОПИСАНИЕ	ИМЯ ПОЛЬЗОВАТЕЛЯ SIP
Устройство IP 1	Futura IP 1.1	00401200256
Устройство IP 2	Futura IP 2.1	00401201258
Устройство IP 3	Futura IP 3.1	00401200256

**[XIP-УСТРОЙСТВА]:** только для MASTER-устройства.

Список устройств типа XIP (SIP-приемники), не требующих лицензии и использующих вызывную панель MTMV/IP, MTMA/IP MASTER в качестве сервера регистрации.

**[ЭЛЕМЕНТ]:** элемент принадлежности приемника.

**[ОПИСАНИЕ]:** описание приемника в соответствии с настройками, заданными PCS/XIP.

**[ИМЯ ПОЛЬЗОВАТЕЛЯ SIP]:** имя пользователя SIP, присвоенное PCS/XIP XIP-приемнику. В приемнике должны быть настроены имя пользователя SIP и пароль, чтобы он мог быть зарегистрирован в вызывной панели MTMV/IP, MTMA/IP.

Нажмите на иконку для изменения пароля учетной записи SIP приемника.



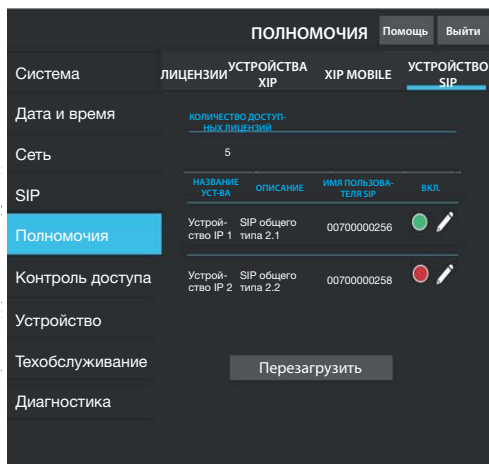
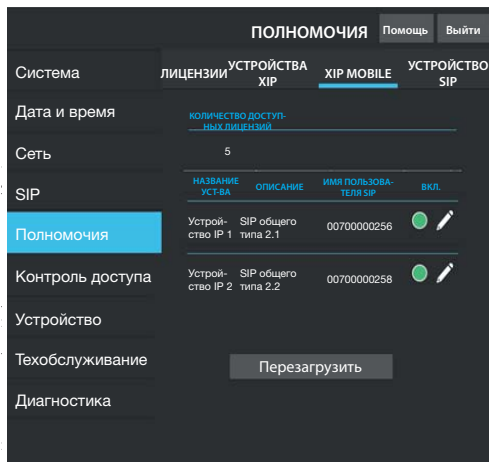

**[XIP MOBILE]:** только для MASTER-устройства.

Список устройств типа XIPMobile, требующих лицензию и использующих вызывную панель MTMV/IP, MTMA/IP MASTER в качестве сервера регистрации.

**[КОЛИЧЕСТВО ДОСТУПНЫХ ЛИЦЕНЗИЙ]:** количество еще доступных лицензий.

**[ЭЛЕМЕНТ]:** элемент принадлежности устройства XIPMobile.

**[ОПИСАНИЕ]:** описание устройства в соответствии с настройками, заданными PCS/XIP.

**[ИМЯ ПОЛЬЗОВАТЕЛЯ SIP]:** имя пользователя SIP, присвоенное в приложении XIPMobile. Пароль и имя пользователя SIP должны быть установлены в приложении XIPMobile для его регистрации в вызывной панели MTMV/IP, MTMA/IP.

**[ДОСТУПНО]:** если иконка зеленого цвета, учетная запись может быть зарегистрирована в вызывной панели MTMV/IP, MTMA/IP; если иконка красного цвета, то учетная запись недоступна для регистрации.

Выберите ✎ для активации или деактивации учетной записи и изменения пароля. Каждая учетная запись требует наличия лицензии типа App, вычитаемой из общего количества доступных лицензий.

**[SIP ОБЩЕГО ТИПА]:** только для MASTER-устройства. Список устройств общего типа SIP, использующих вызывную панель MTMV/IP, MTMA/IP MASTER в качестве сервера регистрации.

**[КОЛИЧЕСТВО ДОСТУПНЫХ ЛИЦЕНЗИЙ]:** количество еще доступных лицензий.

**[ЭЛЕМЕНТ]:** элемент принадлежности устройства общего типа SIP.

**[ОПИСАНИЕ]:** описание устройства в соответствии с настройками, заданными PCS/XIP.

**[ИМЯ ПОЛЬЗОВАТЕЛЯ SIP]:** имя пользователя SIP, присвоенное PCS/XIP. Пароль и имя пользователя SIP должны быть установлены в устройстве SIP для его регистрации в вызывной панели MTMV/IP, MTMA/IP.

**[ДОСТУПНО]:** если иконка зеленого цвета, учетная запись может быть зарегистрирована в вызывной панели MTMV/IP, MTMA/IP; если иконка красного цвета, то учетная запись недоступна для регистрации. Выберите ✎ для активации или деактивации учетной записи и изменения пароля.

Каждая учетная запись требует наличия лицензии типа GST, вычитаемой из общего количества доступных лицензий.

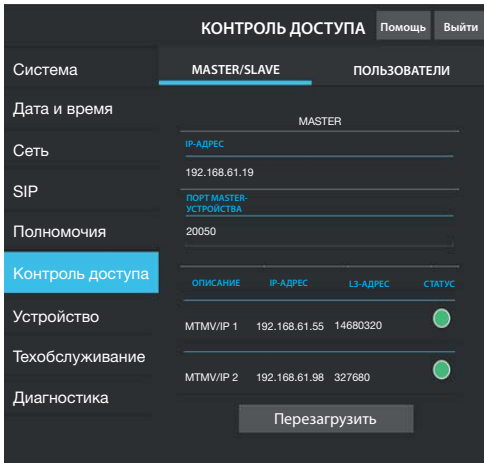

## Контроль доступа

### [MASTER/SLAVE]

**[IP-АДРЕС]:** адрес MASTER-устройства. В случае с MTMV/IP, MTMA/IP MASTER это адрес самого устройства.

**[ПОРТ MASTER-УСТРОЙСТВА]:** (по умолчанию 20050) это порт MASTER-устройства.

Только для вызывных панелей MTMV/IP, MTMA/IP MASTER предусмотрен список SLAVE-устройств. Зеленая иконка указывает на то, что SLAVE-устройство подключено к MASTER-устройству; красная иконка указывает на то, что SLAVE-устройство не подключено к MASTER-устройству.

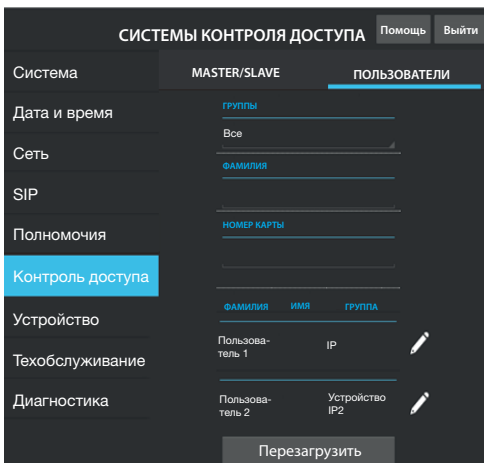

### [ПОЛЬЗОВАТЕЛИ]

В этом пункте перечислены пользователи контроля доступа.

Напротив пункта [ГРУППА] можно выбрать отображаемую группу пользователей.

**[ФАМИЛИЯ]:** для поиска по фамилии выберите [ПЕРЕЗАГРУЗИТЬ].

**[НОМЕР КАРТЫ]:** для поиска по номеру карты выберите [ПЕРЕЗАГРУЗИТЬ].

Результаты поиска появятся внизу страницы.

В MASTER-устройстве выберите  пользователя, статус (активен или недоступно), номер карты или код доступа которого вы хотите изменить. Полномочия для разных маршрутов и проходов задаются с помощью PCS/XIP.

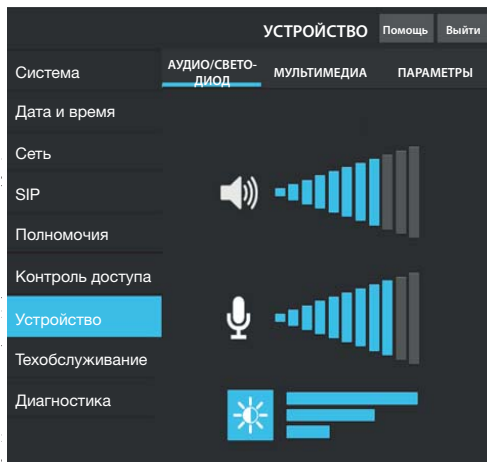

## Устройство

### [АУДИО/СВЕТОДИОД]

Можно отрегулировать громкость динамика, микрофона (только в случае реальной необходимости, например, при определенных условиях окружающей среды) и подсветку кнопок вызывной панели.

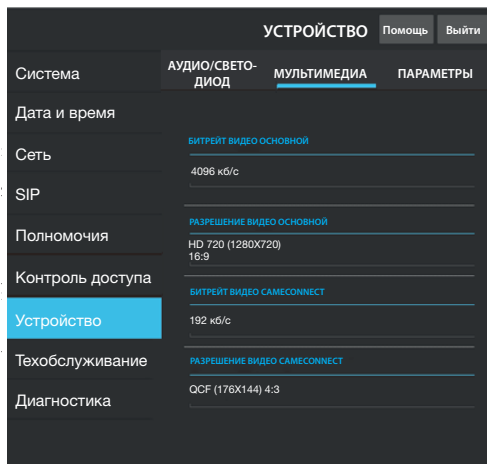

### [МУЛЬТИМЕДИА]

Можно установить максимальный БИТРЕЙТ и РАЗРЕШЕНИЕ ВИДЕО, транслируемого вызывной панелью, выбрав из предложенных значений.

Чем больше значения БИТРЕЙТА и РАЗРЕШЕНИЯ, тем выше качество видео и тем более загружен канал связи.

Можно настроить два профиля:

**ОСНОВНОЙ:** это профиль, используемый для связи с локальными устройствами системы;

**SAMECONNECT:** это профиль, используемый для связи с устройствами XIPMobile, удаленно подключенными к SameConnect.

БИТРЕЙТ и РАЗРЕШЕНИЕ профиля SAMECONNECT устанавливаются с учетом доступной исходящей скорости передачи данных.

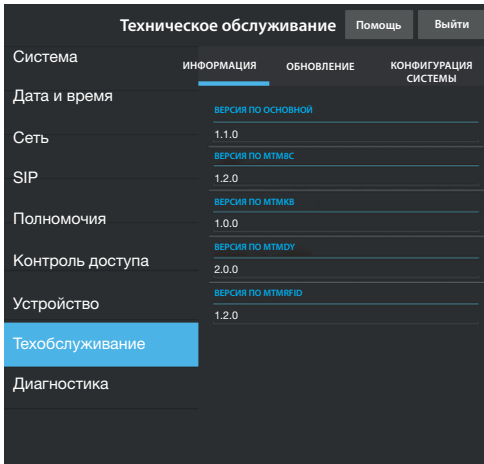

## Техобслуживание

**[ИНФОРМАЦИЯ]:** для просмотра версии прошивки основного модуля и подключенных аксессуаров.

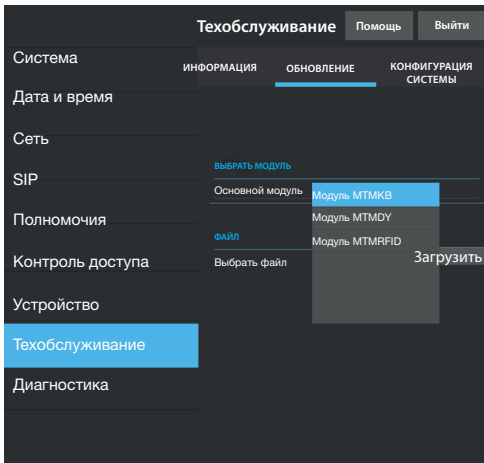

**[ОБНОВЛЕНИЕ]:** обновление прошивки подключенных устройств.

Нажмите **[ВЫБРАТЬ МОДУЛЬ]** для выбора модуля, который нужно обновить, и выберите файл обновления прошивки со своего ПК. Запустите процесс.

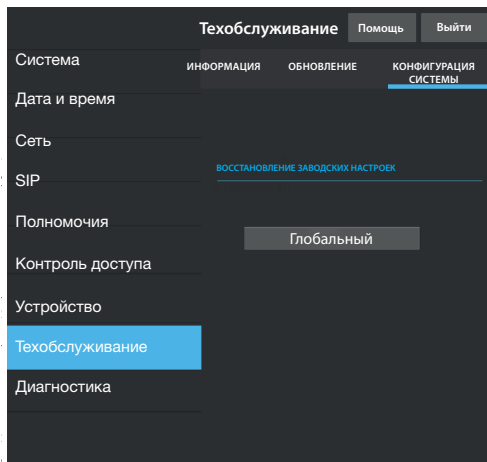

**[КОНФИГУРАЦИЯ СИСТЕМЫ]:** восстановление заводских настроек основного модуля и подключенных аксессуаров при выборе **[ГЛОБАЛЬНЫЙ]**.

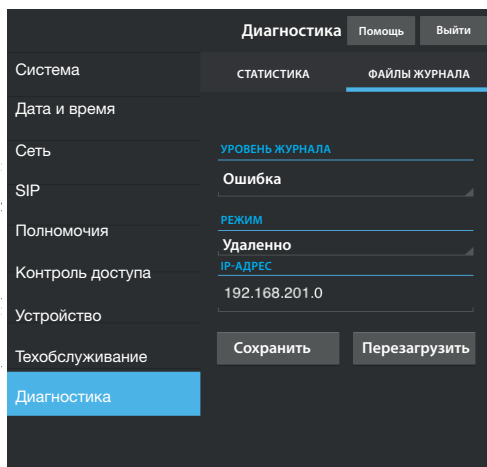

## Диагностика

### [СТАТИСТИКА]

Статистические данные о работе устройства.

### [ФАЙЛЫ ЖУРНАЛА]

Можно генерировать файл данных для определения причин неполадок.

**[УРОВЕНЬ ЖУРНАЛА]:** позволяет выбрать уровень точности и тип файлов журнала.

**[РЕЖИМ]:** позволяет выбрать место сохранения файлов ЖУРНАЛА из:

**[Локальный-RAM]:** файл сохраняется во временной памяти устройства.

**[Локальный-FLASH]:** файл сохраняется во внутренней памяти устройства (ограниченный объем).

**[Удаленный]:** файл сохраняется на удаленном сервере.

**[IP-АДРЕС]:** укажите IP-адрес удаленного сервера.

## Работа на PCS/XIP

Устройство является частью системы, основанной на Xip. Структура системы должна быть создана с помощью программного обеспечения PCS/XIP.

The screenshot displays the PCS/XIP software interface. On the left, a tree view shows the system structure under 'XIP Multi server' and 'Сервер'. The 'Основной MTMV IP' device is selected and highlighted with a blue box and a circled '2'. The right pane shows the configuration for this device, with the 'Устройства' tree on the left and the configuration form on the right. The configuration form includes fields for name, address, identifier, type, IP address, and various timing and control parameters. Numbered callouts (1-6) point to specific elements: 1 to 'MTMV IP' in the tree, 2 to the selected device, 3 to the 'Свойства MTMV IP' title, 4 to the 'Идентификатор' dropdown, and 5 to the 'IP-адрес' field.

**Свойства MTMV IP**

Имя	Основной MTMV IP
Адрес	224.4.0
Идентификатор	111111
Тип адресации	Статический
IP-адрес	192.168.1.3
Длительность разговора (с)	60
Длительность вызова (с)	30
Имя пользователя SIP	008000 01024
Время открывания двери (с)	2
Датчик затемнения	<Отсутствует>
Время сигнализации открывания двери (с)	Неактивно
Контакты открытия двери	Нормально-разомкнутые (Н.З.)
Аух управления лифтом	Нет событий
Оповещение входа открытия двери	Отключено (по умолчанию)
<input type="checkbox"/> Настроить мелодии	
Состояние двери	Состояние двери (по умолчанию)
Вызывная панель включена	Вызывная панель включена (по умолчанию)

The screenshot displays the configuration interface for a security system. On the left, a tree view under 'Список устройств' shows a hierarchy of devices. The 'IP-блок MTMV (Master)' is highlighted with a blue selection bar and a circled '2'. Other devices include 'Основной MTMV IP', 'Основной MTMA IP', 'Блок IP', and 'IP-блок MTMA'. On the right, the 'Свойства MTMV IP' configuration window is open, showing fields for:
 

- Имя: IP-блок MTMV
- Адрес: 224.1.0
- Идентификат: 333333
- Тип адресации: Статический
- IP-адрес: 192.168.1.7
- Длительность разговора (с): 60
- Длительность вызова (с): 30
- Длительность вызова при переадресации (с): 20
- Резервное копирование данных системы: checked
- Имя пользователя SIP: 008000 00256
- Время открывания двери (с): 2
- Датчик затемнения: <Отсутствует>
- Время сигнализации открывания двери (с): Неактивно
- Контакты открытия двери: Нормально-разомкнутые (Н.З.)
- Аух управления лифтом: Нет событий
- Оповещение входа открытия двери: Отключено (по умолчанию)
- Настроить мелодии: unchecked
- Состояние двери: Состояние двери (по умолчанию)
- Вызывная панель включена: Вызывная панель включена (по умолчанию)

Создайте структуру системы согласно требованиям: для добавления вызывных панелей IP перетащите из расположенного справа списка модули MTMV IP для видеосвязи или MTMA IP для аудиосвязи ①. Выберите добавленные устройства ② и заполните свойства ③; следующие поля являются обязательными: Id ④ и IP-адрес ⑤. Добавьте дополнительные модули, например, MTM8C ⑥, определите расположение и настройте вызовы для каждой кнопки.

Завершите настройку других устройств и перейдите к программированию системы.

**Нормы и стандарты.** Изделие соответствует требованиям действующих нормативов.

**Утилизация.** Не выбрасывайте упаковку и устройство в окружающую среду. Утилизируйте их в соответствии с требованиями законодательства, действующего в стране установки. Компоненты, пригодные для повторного использования, отмечены специальным символом с обозначением материала.

КОМПАНИЯ CAME S.P.A. СОХРАНЯЕТ ЗА СОБОЙ ПРАВО НА ИЗМЕНЕНИЕ СОДЕРЖАЩЕЙСЯ В ЭТОЙ ИНСТРУКЦИИ ИНФОРМАЦИИ В ЛЮБОЕ ВРЕМЯ И БЕЗ ПРЕДВАРИТЕЛЬНОГО УВЕДОМЛЕНИЯ. ВСЕ РАЗМЕРЫ ПРИВЕДЕНЫ В ММ, ЕСЛИ НЕ УКАЗАНО ИНОЕ.

**CAME**   
**BPT**

[CAME.COM](http://CAME.COM)

**CAME S.P.A.**

Via Martiri Della Libertà, 15

31030 Dosson di Casier - Treviso - Italy

tel. (+39) 0422 4940 - fax. (+39) 0422 4941